

OUTILS NÉCESSAIRES (non-inclus)

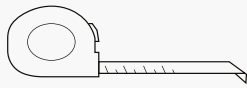

Ruban à mesurer

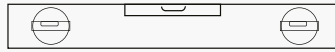

Niveau

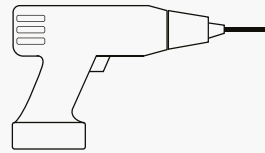

Perceuse électrique

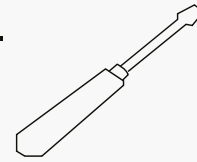

Tournevis

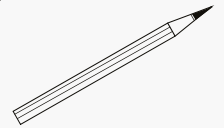

Crayon à mine

CONTENU D'ACCESSOIRES INCLUS

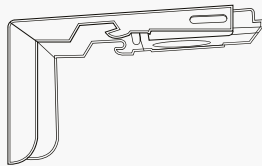

Ressort métallique



Vis



Ancrages

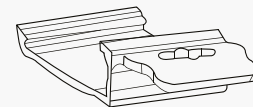

Poignée

LARGEUR DU STORE	FIXATIONS / RESSORTS MÉTALLIQUE	VIS	ANCRAGES	POIGNÉE
Jusqu'à 47 pouces	2	6	6	1
Entre 47 pouces et 70 pouces	3	8	8	1
70 pouces et plus	4	10	10	1

INSTALLATION DES SUPPORTS

Installation Intérieure

Installer les ressorts métalliques à l'intérieur de cadrage et à environ 2 pouces de chacune des extrémités de la cassette à l'aide des vis et des ancrages fournis et bien répartir les autres fixations en prenant soin de mettre l'embout blanc vers l'avant. S'assurer que les fixations sont de niveau pour de meilleurs résultats (voir dessin A).

Installation Extérieure

Installer les ressorts métalliques au cadrage ou au-dessus du cadrage de la fenêtre à environ 2 pouces de chacune des extrémités de la cassette à l'aide des vis et des ancrages fournis et bien répartir les autres fixations en prenant soin de mettre l'embout blanc vers l'avant. S'assurer que les fixations sont de niveau pour de meilleurs résultats (voir dessin A).

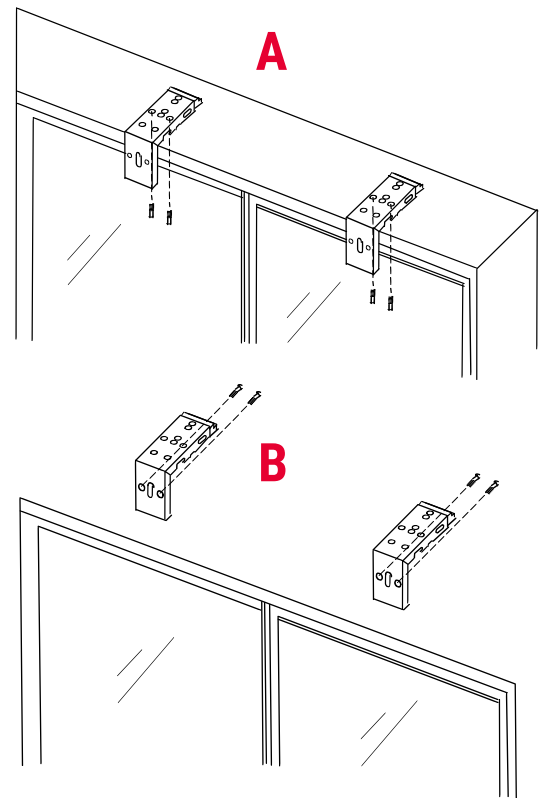

ASSEMBLAGE

Insérer l'embouts blancs des fixations dans le devant de la cassette. Appuyer en ramenant la cassette de niveau jusqu'à ce qu'un clic se fasse entendre.

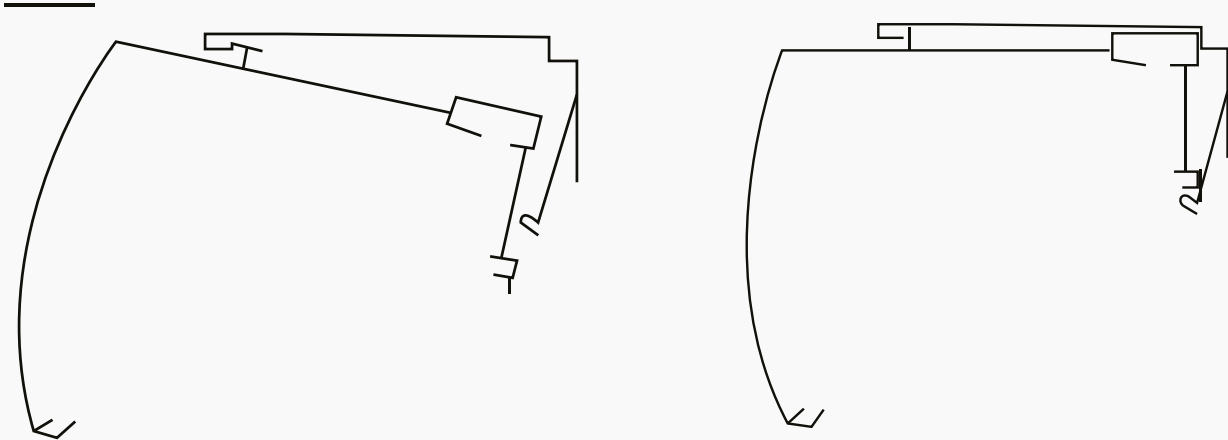

FONCTIONNEMENT STORE

BATON MANUEL

Afin de remonter ou descendre la toile, tenir la poignée, mettre le curseur en position haut ou bas puis tirer ou pousser la poignée afin de remonter et ou redescendre la toile.

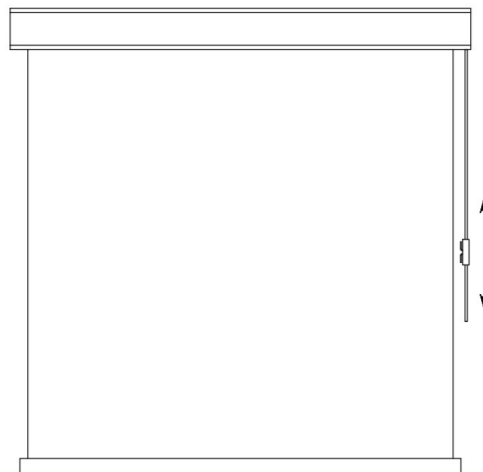

MISE EN GARDE

RISQUE D'ÉTRANGLEMENT – Les enfants en bas âge peuvent s'étrangler avec des cordes. Enlevez immédiatement ce produit si une corde mesurant plus de 22 cm devient accessible ou si le contour d'une boucle de plus de 44 cm devient accessible.

FONCTIONNEMENT DU STORE

REMONTÉE AUTOMATIQUE

POIGNÉE

La poignée se trouve dans l'ensemble de quincaillerie.

Installer la poignée dans le milieu du store sur la barre inférieure

Pour fermer:

Saisissez la poignée centrale ou la barre inférieure et abaissez la toile à la hauteur souhaitée et relâchez la toile.

Pour ouvrir:

Saisissez la poignée centrale ou la barre inférieure et soulevez la toile délicatement jusqu'à la hauteur souhaitée et relâchez la toile.

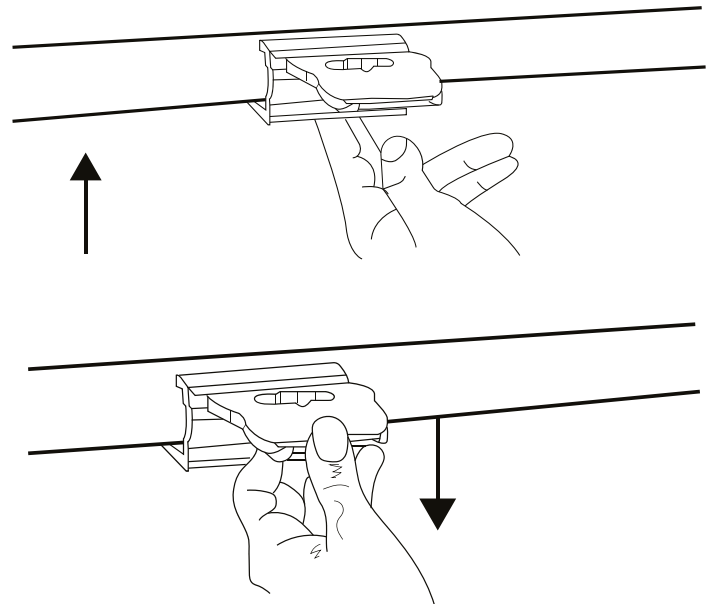

MISE EN GARDE

RISQUE D'ÉTRANGLEMENT – Les enfants en bas âge peuvent s'étrangler avec des cordes. Enlevez immédiatement ce produit si une corde mesurant plus de 22 cm devient accessible ou si le contour d'une boucle de plus de 44 cm devient accessible.